

# 紀城カッパ2016



開催日 平成28年2月27日(土)  
場 所 橋本市総合運動公園多目的グラウンド  
主 催 紀城ジュニアサッカークラブ

## 開催要項

1. 開催主旨      サッカーを通して少年達の健全な育成と技術の向上、県内外の友好交流チームの招待試合を通じ、相互の親善を図ることを目的とします。
2. 主催            紀城ジュニアサッカークラブ
3. 後援            紀城ジュニアサッカークラブ育成会
4. 開催日         平成28年2月27日（土）  
                     ※雨天決行、ただし、荒天時のみ午前6時に態度を決定し、各チームに連絡  
                     します。
5. 会場            橋本市総合運動公園多目的グラウンド（和歌山県橋本市北馬場 454）
6. 参加チーム数    12チーム（8人制）  
                     （1）小学生6年生以下の選手で編成された単独チームであること。  
                     （2）参加選手はスポーツ傷害保険に加入済みであり、健康であること。
7. 参加費         3,000円
8. 競技規則       日本サッカー協会の競技規則に準じる。
9. 選手交代       自由な交代とする。
10. 競技方法      （1）予選:12チームを4ブロックに分け、3チームによるリーグ戦を行う。  
                     （2）各ブロックの1位同士・2位及び3位同士によるトーナメントを実施する。  
                     （3）試合時間:15分ハーフとします。（15-5-15）  
                     （4）順位決定  
                     ・リーグ戦での順位は、①勝ち点（勝ち:3点、引分:1点、負け:0点）  
                     ②得失点差、③総得点、④直接対決、⑤抽選により順位決定する。  
                     ・トーナメント戦は、同点の場合はPK（3人）方式で勝敗を決定する。  
                     ただし、1位・2位決定戦のみ10分間（5分-5分）の延長戦を行う。  
                     それでも決定しない場合は、PK（3人）方式により勝敗を決定する。

11. 審 判 (1) 主審は審判服を着用してください。(副審は、子供でも結構です。)  
(2) 審判の判定には、一切抗議できません。
12. 表 彰 (1) 1位トーナメントでの結果により、優勝・準優勝・3位・4位に賞状とトロフィーを授与する。  
(2) 2位・3位トーナメントでの結果により、各トーナメントの1位・2位に賞状と盾を授与する。  
(3) 参加チームから1名優秀選手賞(監督推薦)を授与する。
13. そ の 他 (1) 大会期間中に起きた事故及び疾病については、大会本部で応急処置を行いますが、他の一切の責任を負いません。  
(2) グラウンドは公共施設につき、各チームで生じたゴミは各チームでお持ち帰りください。  
(3) 車でお越しの方は、必ず駐車場をご利用ください。  
(4) 競技場内でのテントの設営は禁止されています。  
(5) スパイクで陸上用トラックに入らないでください。  
(6) 陸上用トラックの外側グラウンドでは、サッカーボールでの練習は禁止されています。

**大会事務局 紀城ジュニアサッカークラブ**

**【代表 福本 章】**

・住 所:〒648-0096 橋本市御幸辻 770-58

・TEL&FAX:0736-33-4357

・携 帯:090-8388-2004

**【監督 額田 兼央】**

・住 所:〒648-0095 橋本市橋谷 1-16

・TEL&FAX:0736-33-5035

・携 帯:080-3131-4039

## 予選リーグ試合予定時間及び対戦表

No	コート 時間	A(北) コート		B(南) コート	
		組合せ	主 審 副 審	組合せ	主 審 副 審
①	9:00	Valentia vs 小山田	御 所 紀城A	ソラティオーラ vs 宮	国 分 紀城B
②	9:40	野 上 vs 御 所	小山田 Valentia	貴志川 vs 国 分	宮 ソラティオーラ
③	10:20	Valentia vs 粉河竜門	野 上 御 所	ソラティオーラ vs 榎	貴志川 国 分
④	11:00	野 上 vs 紀城 A	Valentia 粉河竜門	貴志川 vs 紀城 B	ソラティオーラ 榎
⑤	11:40	小山田 vs 粉河竜門	紀城 A 野 上	宮 vs 榎	紀城 B 貴志川
⑥	12:20	御 所 vs 紀城 A	粉河竜門 小山田	国 分 vs 紀城 B	榎 宮
—	13:00	開 会 式			



※審判は、審判割当でお願いします。(副審は、子供でも結構です。)

※試合時間は、全て15分ハーフで行います。ハーフタイムは5分でお願いします。

※試合進行にご協力をお願いします。

## 予選リーグブロック別表

### 【 Aブロック 】

チーム名	野 上	御 所	紀 城 A	勝ち点	得点	失点	得失点差	順位
野 上								
御 所								
紀 城 A								



### 【 Bブロック 】

チーム名	Valentia	小 山 田	粉河竜門	勝ち点	得点	失点	得失点差	順位
Valentia								
小 山 田								
粉河竜門								

### 【 Cブロック 】

チーム名	貴 志 川	国 分	紀 城 B	勝ち点	得点	失点	得失点差	順位
貴 志 川								
国 分								
紀 城 B								

### 【 Dブロック 】

チーム名	ソラティオーラ	宮	榎	勝ち点	得点	失点	得失点差	順位
ソラティオーラ								
宮								
榎								

## 順位トーナメント表及び対戦表

### 【1位トーナメント】

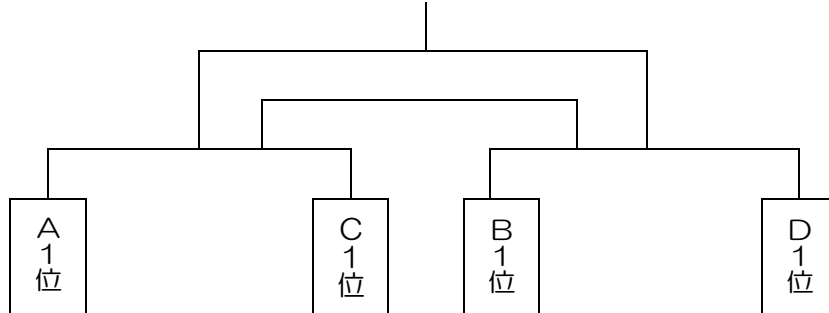

### 【2位トーナメント】

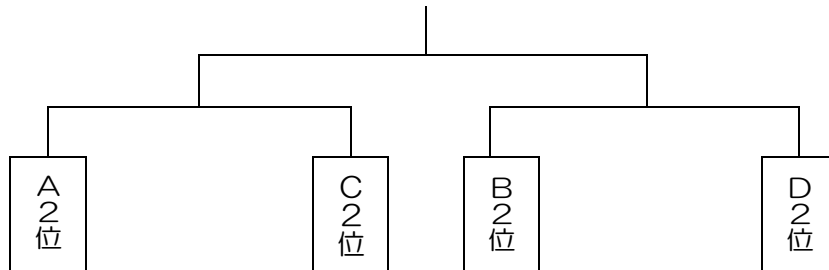

### 【3位トーナメント】

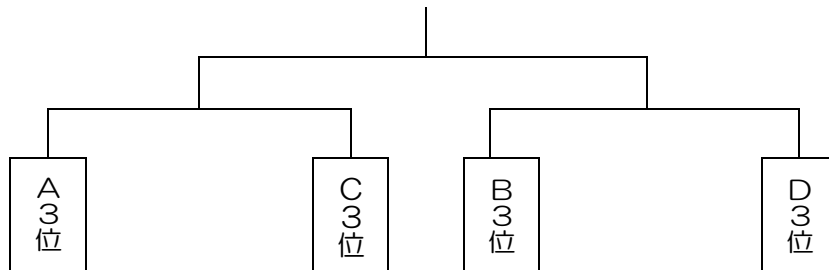

No	コート 時間	A(北) コート		B(南) コート	
		組合せ	主審 副審	組合せ	主審 副審
⑦	13:20	Aの3位 vs Cの3位	Aの1位 Cの1位	Bの3位 vs Dの3位	Bの1位 Dの1位
⑧	14:00	Aの2位 vs Cの2位	Aの3位 Cの3位	Bの2位 vs Dの2位	Bの3位 Dの3位
⑨	14:40	Aの1位 vs Cの1位	Aの2位 Cの2位	Bの1位 vs Dの1位	Bの2位 Dの2位
⑩	15:20	⑦A勝 vs ⑦B勝	⑨Aの勝 ⑨Aの負	⑧A勝 vs ⑧B勝	⑨Bの勝 ⑨Bの負
⑪	16:00	⑨A勝 vs ⑨B勝	⑩Aの勝 ⑩Aの負	⑨A負 vs ⑨B負	⑩Bの勝 ⑩Bの負
—	16:40	閉 会 式			

○ 参加チーム名

チ ャ ム 名	地 域
榎 フットボールクラブ	堺 市
国分 フットボールクラブ	柏 原 市
小山田 サッカークラブ	河 内 長 野 市
御所 フットボールクラブ	御 所 市
宮 少年 サッカークラブ	和 歌 山 市
K F C ソラティオーラ	海 南 市
F . C . V a l e n t i a	海 南 市
野上ジュニアサッカークラブ	海 草 郡 紀 美 野 町
貴志川 サッカースポーツ少年団	紀 の 川 市
粉河竜門 SCスポーツ少年団	紀 の 川 市
紀城ジュニアサッカークラブ A	橋 本 市
紀城ジュニアサッカークラブ B	橋 本 市